

## soni CLOISON MOBILE | soni SÉPARATION

- Nos **CLOISONS MOBILES** et **SÉPARATIONS soni** sont des absorbeurs acoustiques d'un type tout particulier: parallèlement à l'optimisation acoustique des espaces, elles offrent aux employés un poste de travail plus privé et animent les pièces avec leurs couleurs à la mode.
- Elles sont faites d'un cœur en non-tissé souple, renforcé sur les deux faces d'un non-tissé polyester comprimé, et doté - pour les surfaces apparentes - d'un feutre décoratif haut de gamme, antislissant. Pour un aspect plus plaisant, les coins supérieurs des éléments de protection acoustiques ont été arrondis.

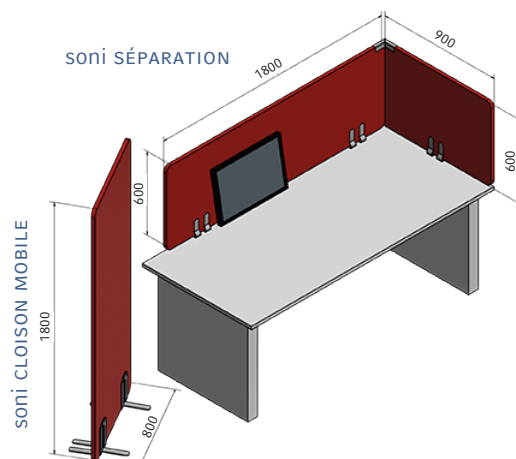

## CARACTERISTIQUES TECHNIQUES

<b>COMPORTEMENT AU FEU</b>	<ul style="list-style-type: none"> <li>Conforme au standard automobile en matière de combustibilité (FMVSS 302, DIN 75 200)</li> <li>ISO 3795, vitesse de combustion &lt; 100 mm/min</li> </ul>
<b>RÉSISTANCE THERMIQUE</b>	<ul style="list-style-type: none"> <li>-40°C à +90°C</li> </ul>
<b>TEST DE SOLIDITÉ DE LA COULEUR</b>	<ul style="list-style-type: none"> <li>DIN EN ISO 105-B02: 6-7 (couverture en feutre)</li> </ul>
<b>RÉSISTANCE À L'ABRASION</b>	<ul style="list-style-type: none"> <li>ISO 12947-2: &gt; 50.000 frottements (couverture en feutre)</li> </ul>
<b>COULEUR</b>	<ul style="list-style-type: none"> <li>Orange</li> <li>Greige</li> <li>Beige</li> <li>Bleu</li> <li>Gris clair</li> <li>Rose</li> <li>Rouge</li> <li>Vert</li> <li>Anthracite</li> </ul>



Directement vers le produit  
Sélection de couleurs

## DIMENSIONS

PRODUIT	EPAISSEURS / TOLERANCE [mm]	DIMENSIONS [mm] / POIDS	ACCESSOIRES
CLOISON MOBILE	25 ± 2	1800 x 800 / 5,5 kg 1800 x 600 / 4,1 kg	<u>soni FIX BASE</u> pour cloisons est en acier inoxydable de haute qualité. Poids: 1,5 kg par base Longueur x largeur x hauteur: 350x120x216 mm
SÉPARATION	25 ± 2	1800 x 600 / 4,1 kg 1800 x 400 / 2,8 kg 900 x 600 / 2,1 kg	<u>soni FIX CLAMP</u> pour cloisons de bureau est en acier inoxydable de haute qualité. Poids: 1,4 kg par pince de table. Hauteur x largeur x profondeur: 180 x 120 x 51 mm

## CONSIGNE

- Nuances de teinte minimales possibles d'une production à l'autre. Cela ne constitue pas un motif de réclamation.

## ATOUS

- Montage et installation faciles et rapides sans modification de la structure du bâtiment
- Protection contre le bruit et écran de confidentialité par un. De plus, toute la surface peut être utilisée comme tableau d'affichage
- Physiologiquement sûr, entièrement recyclable

## ABSORPTION BRUIT SALLE REVERBERANTE

- suivant l'exemple de DIN EN ISO 354

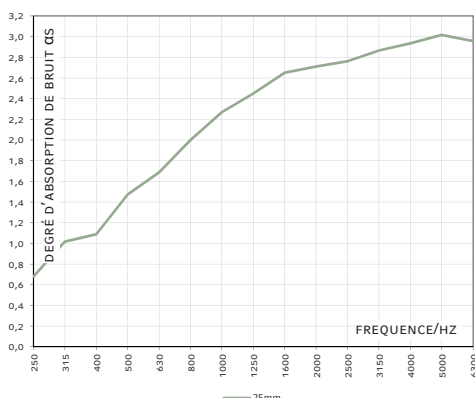

## UTILISATIONS

- Nos **CLOISONS MOBILES** et **SÉPARATIONS** présentent un très bon pouvoir absorbant acoustique, des plus convaincants, et peuvent être utilisées avec la plus grande souplesse, en toutes zones exigeant une réduction du niveau sonore. Les deux éléments, faciles à installer, s'intègrent harmonieusement à l'aménagement du bureau et génèrent des conditions appropriées pour une meilleure concentration au travail.



## RESPECTER NOS INSTRUCTIONS DE MISE EN OEUVRE ET DE STOCKAGE

DATE 04/24

Toutes les informations sont des valeurs moyennes indiquées de bonne foi, données sans engagement et excluent toute responsabilité de la société pour les dommages et préjudices éventuels, quels qu'ils soient, y compris ceux liés aux droits des tiers. Elles ne dispensent pas l'acheteur de procéder aux tests et essais préalables nécessaires. Sous réserve de modifications techniques. Cette fiche est disponible, dans sa version en vigueur, sur notre site internet.

Cellofoam International GmbH & Co. KG  
Business unit soniflex  
T: +49 7351 340 28 61  
sales@soniflex.de / www.soniflex.fr

Partenaire commercial  
pour la Suisse: soniflex Suisse  
T: +41 44 377 60 50  
einkauf@soniflex.ch / www.soniflex.ch

## INSTRUCTIONS DE MONTAGE - PINCE RÉGLABLE soni FIX CLAMP

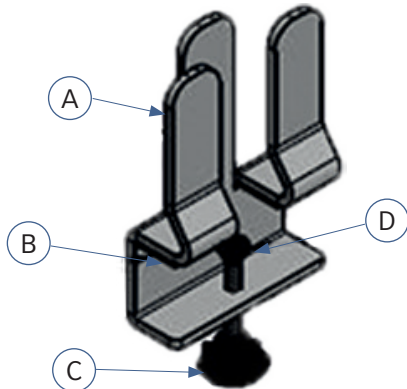

Contenu du kit

- ▶ 1 x soni FIX CLAMP [A]
- ▶ 2 x Patin en mousse [B]
- ▶ 1 x Vis de fixation [C]
- ▶ 1 x Embout de compression [D]

Consigne:

- ▶ Convient aux tables d'une épaisseur jusqu'à 45 mm.

1.

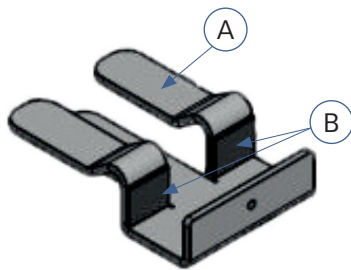

Coller le patin en mousse [B] sur la Pince réglable soni fix clamp [A].

2.

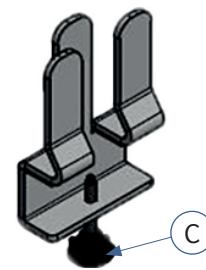

Visser la vis de compression [C] dans le filetage.

3.

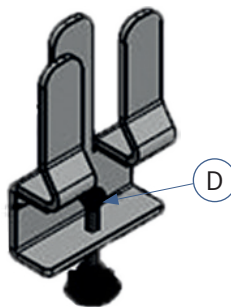

Presser l'embout de compression [D] sur la tête de la vis de fixation [C], jusqu'à l'enclencher.

4.

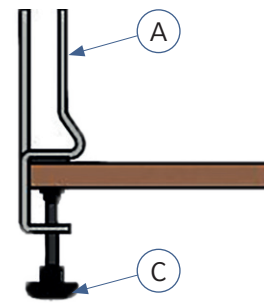

Mettre en place la Pince soni fix clamp [A] sur la bordure de la table puis visser la vis de réglage [C] pour la fixer.

### RESPECTER NOS INSTRUCTIONS DE MISE EN OEUVRE ET DE STOCKAGE

Toutes les informations sont des valeurs moyennes indiquées de bonne foi, données sans engagement et excluent toute responsabilité de la société pour les dommages et préjudices éventuels, quels qu'ils soient, y compris ceux liés aux droits des tiers. Elles ne dispensent pas l'acheteur de procéder aux tests et essais préalables nécessaires. Sous réserve de modifications techniques. Cette fiche est disponible, dans sa version en vigueur, sur notre site internet.

Cellofoam International GmbH & Co. KG  
Business unit soniflex  
T: +49 7351 340 28 61  
sales@soniflex.de / www.soniflex.fr

Partenaire commercial  
pour la Suisse: soniflex Suisse  
T: +41 44 377 60 50  
einkauf@soniflex.ch / www.soniflex.ch